

DOMOPARK

- I** MANUALE INSTALLATORE
- F** MANUEL DE L'INSTALLATEUR
- E** MANUAL DEL INSTALADOR
- GB** INSTALLER'S MANUAL
- D** INSTALLATIONSHANDBUCH
- NL** HANDLEIDING INSTALLATEUR

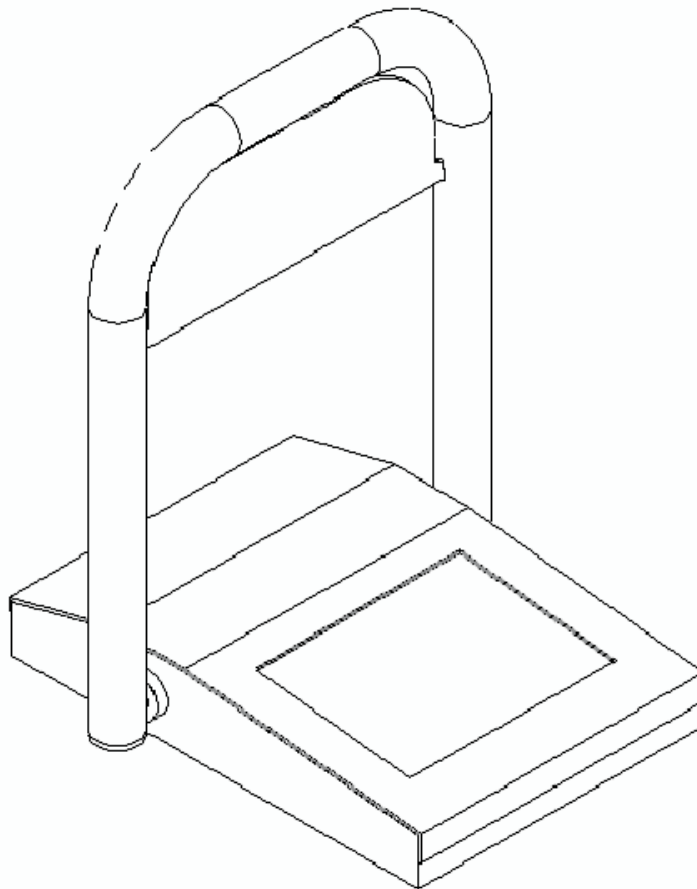

I

CARATTERISTICHE GENERALI

DOMOPARK è un'automazione che permette la protezione del proprio posto auto da parcheggi abusivi. Completamente "senza fili", telecomandato, alimentato da pannello solare* è realizzato totalmente in acciaio inox.

*A richiesta è disponibile una versione del prodotto alimentato esternamente e comandato via filo.

IMPORTANTE: leggere attentamente questo manuale nella sua totalità prima di iniziare l'installazione. Troverete semplice effettuare l'installazione del prodotto se seguirete, nelle varie fasi, la sequenza illustrata.

CONTENUTO DEL KIT

Il sistema è comprensivo di:
ARCO MOTORIZZATO

Unità principale costituita dalla struttura in acciaio inox, completa di arco motorizzato e pannello segnaletico

BATTERIARICARICABILE

Accumulatore al piombo, ricaricabile, con capacità di garantire mesi di funzionamento anche senza ricarica

PANNELLO SOLARE

Pannello solare ad alta efficienza, funzionale alla ricarica della batteria

CENTRALE ELETTRONICA CON RICEVITORE RADIO INTEGRATO

Centrale di comando del motore completa di parte radio ricevente, circuito di controllo della carica della batteria e del rilevamento di un ostacolo nei due sensi di moto

TRASMETTITORE RADIO (telecomando)

Telecomando a 2 pulsanti, dei quali uno utilizzato per Domopark stesso e gli altri disponibili per altri comandi/funzioni (comando di altri Domopark, comando di un cancello automatizzato, comando di un garage automatizzato, accensione di luci cortesia ecc.)

SET DI CHIAVI PER SBLOCCO E APERTURA

Coppia di chiavi uguali, utilizzabili sia per l'apertura fisica di Domopark (bocchetto serratura centrale con simbolo "lucchetto"), sia per lo sblocco elettrico in caso di smarrimento/guasto del telecomando (bocchetto laterale destro)

TASSELLI DI FISSAGGIO AL SUOLO

Quattro tasselli completi di viti per il fissaggio al suolo, sia per fondo in cemento sia per fondo in asfalto.

In caso di situazioni particolari, questi tasselli possono essere sostituiti dall'utente con altri opportuni a risolvere la problematica specifica (non compresi nel kit)

MANUALE

Manuale di istruzioni multilingue

F

CARACTÉRISTIQUES GÉNÉRALES

DOMOPARK est un automatisme qui permet de protéger sa place de parking contre les stationnements abusifs. Complètement « sans fils », télécommandé, alimenté par panneau solaire* il est entièrement construit en acier inox.

*Sur demande, une version du produit alimenté extérieurement et commandé par câble, est disponible

IMPORTANT: lire attentivement ce manuel avant de commencer l'installation. L'installation du produit ne vous causera aucun problème si vous suivez, dans les différentes phases, la séquence illustrée.

CONTENU DU KIT

Le système comprend :
ARCEAU MOTORISÉ

Unité principale constituée de la structure en acier inox, avec arceau motorisé et panneau signalétique

BATTERIE RECHARGEABLE

Accumulateur au plomb, rechargeable, en mesure de garantir des mois de fonctionnement même sans recharge

PANNEAU SOLAIRE

Panneau solaire à haute efficacité, pour la recharge de la batterie

LOGIQUE DE COMMANDE ÉLECTRONIQUE AVEC RÉCEPTEUR RADIO INTÉGRÉ

Logique de commande du moteur avec récepteur radio, circuit de contrôle de la charge de la batterie et de la détection d'un obstacle dans les deux sens de mouvement

ÉMETTEUR RADIO (télécommande)

Télécommande à 2 touches, dont une utilisée pour Domopark et les autres disponibles pour d'autres commandes/fonctions (commande d'autres Domopark, commande d'un portail automatisé, commande d'un garage automatisé, allumage d'éclairages de courtoisie, etc.)

JEU DE CLÉS POUR DÉBRAYAGE ET OUVERTURE

Paire de clés identiques, utilisables aussi bien pour l'ouverture physique de Domopark (bloc serrure centrale avec symbole « cadenas »), que pour le débrayage électrique en cas de perte/panne de la télécommande (bloc latéral droit).

CHEVILLES D'ANCRAGE AU SOL

Quatre chevilles avec vis pour la fixation au sol, pour fond en ciment ou goudronné.

En cas de situations particulières, ces chevilles peuvent être remplacées par l'utilisateur par d'autres plus adaptées au cas spécifique (non comprises dans le kit)

NOTICE

Notice d'instructions multilingue

E

CARACTERÍSTICAS GENERALES

DOMOPARK es una automatización que permite proteger su plaza de aparcamiento de un uso abusivo. Completamente "sin cables", accionado a distancia, alimentado desde panel solar*, ha sido fabricado completamente de acero inoxidable.

*Bajo pedido hay disponible una versión del producto alimentado exteriormente y accionado mediante cable.

IMPORTANTE: lea detenidamente este manual antes de comenzar la instalación. La instalación del producto será muy sencilla si se sigue la secuencia ilustrada en las diferentes etapas.

CONTENIDO DEL KIT

El sistema está formado de:
ARCO MOTORIZADO

Unidad principal formada de la estructura de acero inoxidable, dotada de arco motorizado y cartel de señalización

BATERÍA RECARGABLE

Batería de plomo, recargable, con capacidad para garantizar meses de funcionamiento, incluso sin recargala

PANEL SOLAR

Panel solar de alta eficiencia, con la función de recargar la batería

CENTRAL ELECTRÓNICA CON RADIORRECEPTOR INCORPORADO

Central de mando del motor dotada de radiorreceptor, circuito de control de la carga de la batería y detector de obstáculos en ambos sentidos de funcionamiento

TRANSMISOR RADIO (telemando)

Telemando con 2 botones, uno de los cuales se utiliza para el Domopark y los demás para otros mandos/funciones (accionamiento de otros Domopark, accionamiento de una cancela automatizada, accionamiento de un garage automatizado, encendido de luces de cortesia, etc.)

JUEGO DE LLAVES DE DESBLOQUEO Y APERTURA

Juego de llaves iguales que se utilizan para abrir el Domopark (cerradura con el símbolo "candado") y para el desbloqueo eléctrico en el caso de que se pierda o se rompa el telemando (cerradura en el costado derecho)

TACOS DE FIJACIÓN AL PISO

Cuatro tacos con tornillos para la fijación al piso de cemento o de asfalto.

Para otros tipos de suelos, el usuario puede sustituir estos tacos con otros tacos adecuados para resolver el problema (no incluidos en el kit)

MANUAL

Manual de instrucciones plurilingüe

GB

GENERAL CHARACTERISTICS

DOMOPARK is a completely "wireless" and remote controlled automation system made entirely of stainless steel and powered by a solar panel*, which permits you to safeguard your parking space from abusive parking.

*An externally powered wire controlled version of the product is available on request.

IMPORTANT: read this manual carefully in all its parts prior to installation. You will find that installation of the product is simple if the illustrated sequence is followed in its various steps.

KIT CONTENT

The kit includes:

MOTORISED ARCH

The main stainless steel structure, which includes motorised arch and warning sign

RECHARGEABLE BATTERY

Rechargeable lead-acid storage battery capable of guaranteeing months of running without recharging

SOLAR PANEL

High performance solar panel to recharge the battery

ELECTRONIC CONTROL UNIT WITH INTEGRATED RADIO RECEIVER

Motor control unit including radio-receiver parts, control circuit for battery charging and for obstacle detection in both movement directions

RADIO TRANSMITTER (remote control)
Remote control with 2 buttons, one for the Domopark itself and the others that can be used for other commands/operations (control of other Domopark systems, control of an automated gate, control of an automated garage door, switching on of courtesy lights, etc.).

SET OF RELEASE AND OPENING KEYS

One pair of identical keys that can be used both for the physical opening of the Domopark (central lock block with "padlock" symbol), as well as for the electrical release if the remote control is mislaid or defective (righthand side block)

GROUND FIXING METAL ANCHORS

Four metal anchors for both concrete as well as asphalt fixing.

In particular situations, these metal anchors can be replaced by the user with others that are more suitable to resolve the problem (not included in the kit)

MANUAL

Multilingual instructions manual

D

ALLGEMEINES

DOMPARK ist eine automatische Vorrichtung zum Schutz des eigenen Autoeinstellplatzes vor unbefugte dort parkenden Wagen. Die Anlage arbeitet ohne Kabel, ferngesteuert und von einer Solarzelle* versorgt. Sie ist vollständig aus INOX-Stahl.

*Auf Anfrage ist auch eine extern versorgte und via Kabel gesteuerte Ausführung erhältlich.

ACHTUNG: Lesen vor der Installation dieses Handbuch sorgfältig in allen seinen Teilen. Wenn Sie die im Handbuch beschriebenen Schritte einhalten wird die Installation leicht zu bewerkstelligen sein.

INHALT DES BAUSATZES

Zum System gehören:

AUTOMATISIERTER BOGEN

Hauptelement aus Inox-Stahl mit motorisiertem Bogen und Anzeigekonsole.

WIEDERAUFLADBARER AKKU

Bleiakku, wiederaufladbar, für den monatelangen Betrieb ohne erneutes Aufladen.

SOLARZELLE

Hochleistungssolarzelle für das Aufladen des Akkus.

ELEKTRONISCHES STEUERGEHÄUSE MIT EINGEBAUTEM FUNKEMPFÄNGER

Steuerzentrale komplett mit Sender, Überwachung der Akkuladung und Hinderniserkennung für beide Bewegungsrichtungen.

SENDER (Fernsteuerung)

Fernsteuerung mit 2 Tasten, von denen eine von DOMOPARK selbst benutzt wird, die anderen drei für andere Steuerbefehle/Funktionen verfügbar sind (Steuerungen weiterer DOMOPARK-Installationen, Automatisierte Pforten, Garagentore, Beleuchtung, usw.)

1 SATZ SCHLÜSSEL ZUM SPERREN UND ÖFFNEN

Ein Paar gleicher Schlüssel zum mechanischen Öffnen des DOMOPARK (Schlossblock mit „Schlosssymbol“), sowie zum elektrisch gesteuerten Schließen bei Verlust oder Beschädigung der Fernsteuerung (auf der rechten Seite).

DÜBEL FÜR DIE BEFESTIGUNG AM BODEN

Vier Dübel mit entsprechenden Schrauben für die Befestigung auf Beton- und Asphaltböden.

In besonderen Fällen können die Dübel durch andere der speziellen Situation entsprechende (nicht mit dem Bausatz gelieferte) Mittel ersetzt werden

HANDBUCH

Handbuch in mehreren Sprachen.

NL

ALGEMENE KENMERKEN

DOMOPARK is een automatisering die u de gelegenheid biedt uw parkeerplaats tegen abusievelijk parkeren te beschermen. Geheel "draadloos", op afstand bestuurd, van stroom voorzien door een zonnepaneel* en geheel van roestvrij staal vervaardigd.

*Op verzoek is er een uitvoering van het product leverbaar dat een externe voeding heeft en via een kabel wordt aangestuurd.

BELANGRIJK: lees deze handleiding aandachtig helemaal door voordat u met de installatie gaat beginnen. Het installeren van het product zal gemakkelijker verlopen als u bij de verschillende fases de geïllustreerde volgorde volgt.

INHOUD VAN DE KIT

Het systeem bestaat uit:

GEMOTORISEERDE BOOG

Hoofdelement bestaande uit een structuur van roestvrij staal, compleet met gemotoriseerde boog en bord

OPLAADBARE ACCU

Loodaccu, oplaadbaar, waarvan de capaciteit borg staat voor maanden van bedrijf ook wanneer hij niet wordt opgeladen

ZONNEPANEEL

High efficiency zonnepaneel met als functie de accu op te laden

ELEKTRONISCHE BESTURINGSEENHEID MET GEÏNTEGREERDE RADIO-ONTVANGER

Besturingseenheid voor de motor compleet met radio-ontvanger, controlecircuit voor het opladen van de accu en obstakel detectie in de twee bewegingsrichtingen

RADIOZENDER (afstandsbediening)

Afstandsbediening met 2 knoppen waarvan een voor Domopark wordt gebruikt en de andere beschikbaar zijn voor andere instructies/functies (bedienen van andere Domopark, bediening van een geautomatiseerde poort, bediening van een geautomatiseerde garagedeur, het inschakelen van gebruikerslichten, etc.)

SET SLEUTELS VOOR ONTGRENDELING EN OPENING

Stel gelijke sleutels die zowel voor opening van Domopark (middelste slotblok met symbool "hangslot"), als voor de elektrische ontgrendeling kan worden gebruikt in geval van verlies/defect van de afstandsbediening (blokje aan de rechter kant)

PLUGGEN VOOR BEVESTIGING AAN DE GROND

Vier pluggen inclusief schroeven voor bevestiging aan de grond, zowel voor een bodem van beton als voor een bodem van asfalt.

In geval van een bijzondere situatie kunnen deze pluggen door de gebruiker worden vervangen met andere meer geschikte (niet in de kit) om de specifieke problemen op te lossen

HANDLEIDING

Meertalige handleiding voor gebruik

I**ATTREZZATURA NECESSARIA**

Per effettuare l'installazione occorrono:

Trapano

Punte per trapano adeguate al tipo di suolo sul quale fissare Domopark

Chiave a tubo Ch. 13

CARATTERISTICHE DEL SISTEMA

Innovativo sistema "salva parcheggio" totalmente costruito con materiali inossidabili (acciaio inox, bronzo, materie plastiche), autonomamente funzionante senza la necessità di essere alimentato da sorgenti esterne cablate, dotato di batteria al piombo ricaricabile e pannello solare per la sua ricarica.

Il sistema è sicuro e conforme alle normative vigenti, avendo un sistema di rilevamento dell'ostacolo in entrambi i sensi di moto e un motoriduttore reversibile che ne permette il movimento manuale (in caso di sblocco volontario, di batteria totalmente scarica o di avaria).

INSTALLAZIONE DEL PRODOTTO

Togliere il prodotto dall'imballo avendo cura di non danneggiarlo. Estrarre il coperchio di Domopark inserendo le chiavi in dotazione nella serratura centrale (con il simbolo del lucchetto) e ruotandole in senso antiorario. Controllare che tutte le parti interne dell'automazione siano integre.

F**OUTILLAGE NÉCESSAIRE**

Pour effectuer l'installation il faut:

Perceuse

Mèches de perceuse adaptées au type de sol dans lequel fixer Domopark

Clé à tube de 13

CARACTÉRISTIQUES DU SYSTÈME

Système innovant « protège-parking » entièrement construit avec des matériaux inoxydables (acier inox, bronze, matières plastiques), fonctionnant de manière autonome sans avoir besoin d'être alimenté par des sources extérieures câblées, muni de batterie au plomb rechargeable et d'un panneau solaire par la recharge.

Le système est sûr et conforme aux normes en vigueur, dans la mesure où il dispose d'un système de détection de l'obstacle dans les deux sens de mouvement et d'un opérateur réversible qui en permet le mouvement manuel (en cas de débrayage volontaire, de batterie totalement déchargée ou en avarie).

INSTALLATION DU PRODUIT

Déballer le produit en veillant à ne pas l'abîmer. Retirer le couvercle de Domopark en introduisant les clés fournies dans la serrure centrale (avec le symbole du cadenas) et en le tournant dans le sens inverse des aiguilles d'une montre. Contrôler que toutes les parties internes de l'automatisme sont intactes.

E**HERRAMIENTAS NECESARIAS**

Para efectuar la instalación se necesitan las siguientes herramientas:

Taladro

Brocas para taladro adecuadas para el tipo de piso en el que hay que fijar el Domopark

Llave de vaso de 13 mm

CARACTERÍSTICAS DEL SISTEMA

Sistema innovador de protección de aparcamiento construido completamente con materiales inoxidables (acero inoxidable, bronce, materias plásticas), funciona autónomamente sin la necesidad de ser alimentado por fuentes de energía exteriores cableadas, incorpora una batería de plomo recargable y panel solar para su recarga.

El sistema es seguro y responde a las normativas vigentes, incorporando un sistema de detección de obstáculos en ambos sentidos de funcionamiento y un motorreductor reversible que permite el movimiento manual (en el caso de desbloqueo voluntario, batería descargada completamente o avería).

INSTALACIÓN DEL PRODUCTO

Desembale el producto sin averiarlo. Quite la cubierta del Domopark introduciendo las llaves entregadas en la cerradura central (con el símbolo del candado) y gírelas en el sentido antihorario. Controle que todas las piezas internas de la automatización estén en perfectas condiciones.



GB**NECESSARY EQUIPMENT**

The following tools are required for installation:
 Electric drill
 Drill bit suitable for the type of surface to which the Domopark is to be secured
 Socket spanner No. 13

SYSTEM CHARACTERISTICS

Revolutionary "parking guard" system constructed entirely in rustproof materials (stainless steel, bronze, plastics), which operates independently without having to be powered by external power sources, and includes a lead-acid storage battery that is charged by a solar panel.

Being equipped with an obstacle detection system in both movement directions and a reversible gearmotor that permits it to be manually operated (in the event of voluntary release, flat or failed battery), this system is in compliance with the present safety standards.

PRODUCT INSTALLATION

Delicately remove the product from its packaging. Lift the Domopark cover by turning the supplied key anti-clockwise in the central lock (with the padlock symbol). Check that all internal parts are intact.

D**ERFORDERLICHES WERKZEUG**

Folgende Werkzeuge werden für die Installation benötigt:
 Bohrmaschine
 Für den Unterboden, auf dem DOMOPARK befestigt wird, geeignete Bohrspitzen.
 13er Steckschlüssel

SYSTEMMERKMALE

Das innovative Parkplatzschutzsystem DOMOPARK ist vollständig aus rostfreien Materialien (Inox-Stahl, Bronze, Kunststoff) hergestellt, kann autonom, ohne externe Versorger und ohne Kabel betrieben werden. Der wiederaufladbare Bleiakku wird von einer Solarzelle gespeist.

Das System ist sicher und entspricht den geltenden Normen. Es verfügt über ein Hinderniserkennungssystem für beide Bewegungsrichtungen und einen reversiblen Getriebemotor, der das Bewegen von Hand ermöglicht (im Fall gewollter Entsperrung, im Fall eines Schadens oder wenn der Akku leer ist).

INSTALLATION

Produkt vorsichtig der Verpackung entnehmen. Abdeckung abziehen. Dazu den mitgelieferten Schlüssel in das zentrale Schloss (Schlosssymbol) einsetzen und gegen den Uhrzeigersinn drehen. Sicherstellen, dass alle internen Teile der Automatisierung unversehrt sind.

NL**BENODIGD GEREEDSCHAP**

Voor het installeren hebt u het volgende nodig:
 Boor
 Boorpunten geschikt voor het type grond waarop Domopark moet worden bevestigd
 Inbussleutel Ch 13

KENMERKEN VAN HET SYSTEEM

Innovatief systeem voor het "parkeerplaatsbeveiliging" geheel vervaardigd van roestvrije materialen (roestvrij staal, brons, kunststof materialen), autonoom werkend zonder dat het een stroomtoevoer van externe bekabelde bron noodzakelijk is, voorzien van oplaadbare loodaccu en zonnepaneel voor het opladen daarvan.

Het systeem is veilig en conform de geldende regelgeving, omdat het beschikt over een systeem voor obstakeldetectie in beide richtingen en een omkeerbare reductiemotor die handmatige beweging mogelijk maakt (in geval van ontgrendeling door eigenaar, gehele lege accu of een defect).

INSTALLATIE VAN HET PRODUCT

Haal het product uit de verpakking en zorg er daarbij voor het niet te beschadigen. Haal het deksel van Domopark door de meegeleverde sleutels in het middelste slot (met het symbool van een hangslot) te steken en draai die tegen de wijzers van de klok in. Controleer dat alle interne delen van de automatisering intact zijn.



I**FISSAGGIO DI DOMOPARK**

Definire il posizionamento del prodotto entro l'area del posto auto, seguendo le indicazioni del disegno sotto riportato. Segnare sul suolo i punti di fissaggio utilizzando lo stesso DOMOPARK.

Forare utilizzando una punta per trapano di diametro 10 mm.

F**FIXATION DE DOMOPARK**

Définir l'emplacement du produit à l'intérieur de la place de parking, en suivant les indications du dessin ci-dessous. Marquer sur le sol les points de fixation en utilisant le DOMOPARK proprement dit.

Perçer en utilisant une mèche de 10 mm de diamètre.

E**FIJACIÓN DEL DOMOPARK**

Establezca la posición del producto dentro de la zona de la plaza de aparcamiento, siguiendo las indicaciones del dibujo de aquí abajo. Marque en el piso los puntos de fijación utilizando el mismo DOMOPARK.

Taladre con una broca para taladro de 10 mm de diámetro.

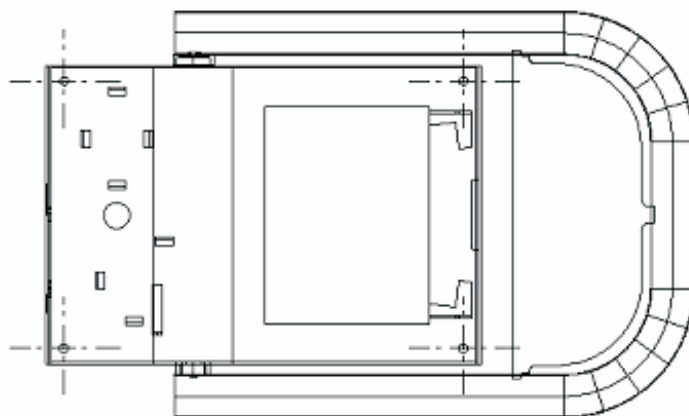
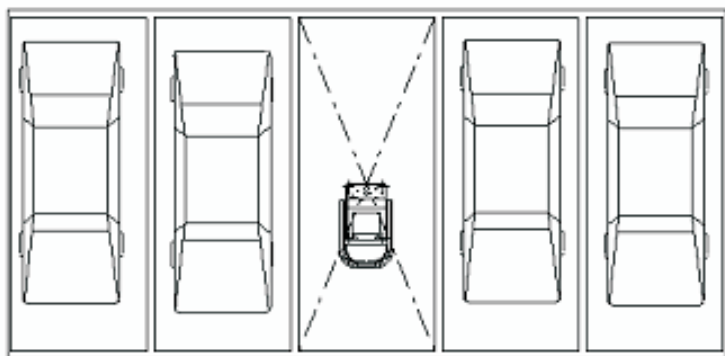

Inserire i tasselli a pressione nei fori appena creati, posizionare DOMOPARK nella sede prevista avendo cura di far coincidere i fori di fissaggio con la posizione dei tasselli a pressione al suolo. Fissare DOMOPARK con le 4 viti in dotazione in sequenza incrociata.

Enfoncer les chevilles par pression dans les trous effectués, positionner DOMOPARK à l'emplacement choisi en veillant à faire coïncider les trous de fixation avec la position des chevilles d'ancrage dans le sol. Fixer DOMOPARK avec les 4 vis fournies en les serrant de manière croisée.

Inserte los tacos a presión en los taladros hechos, coloque el DOMOPARK en el lugar previsto, haciendo coincidir los agujeros de fijación con la posición de los tacos del piso. Fije el DOMOPARK con los 4 tornillos entregados, apretándolos de manera cruzada.

GB**DOMOPARK FIXING**

Define the position of the product within the parking space and follow the instructions of the diagrams below. Mark the fixing points on the ground using the Domopark as a template. Drill the holes with a 10 mm drill bit.

D**BEFESTIGUNG VON DOMOPARK**

Genau Positionierung von DOMOPARK auf dem Einstellplatz festlegen. Dabei nachfolgende Abbildung beachten. Befestigungspunkte auf dem Boden markieren. Dabei das DOMOPARK selbst benutzen. Mit einer 10mm-Bohrspitze die entsprechenden Löcher bohren.

NL**BEVESTIGING VAN DOMOPARK**

Bepaal de plaats van het product binnen het gebied van de parkeerplaats en volg daarbij de aanwijzingen van de tekening hieronder. Teken de bevestigingspunten op de bodem af waarvoor u DOMOPARK zelf gebruikt. Maak een boring met een boorpunt met een diameter van 10 mm.

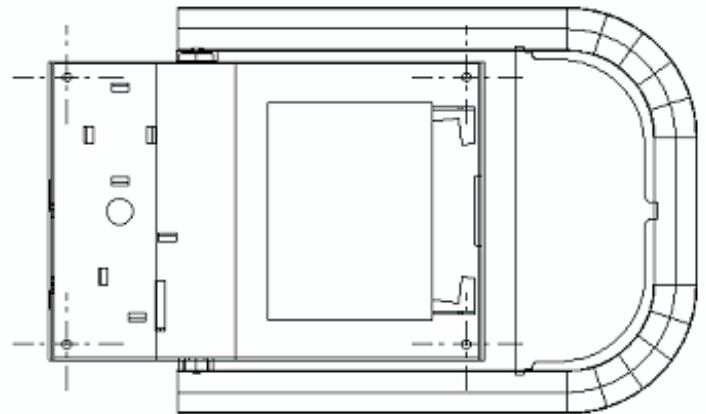
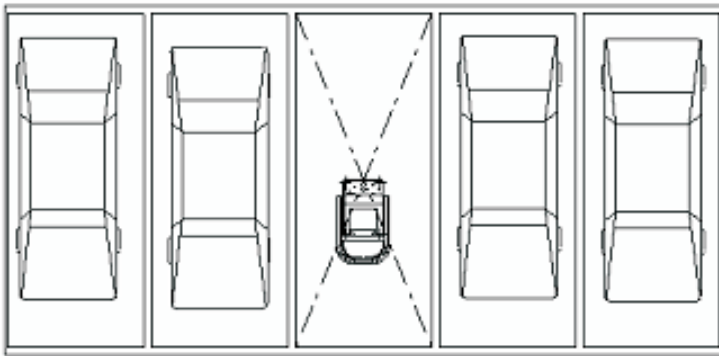

Insert the metal anchors into the holes that have just been drilled, place the Domopark in position, making sure that the holes coincide with the metal anchors, and fix Domopark with the 4 supplied metal anchor in a criss-cross sequence.

Die Spreizdübel einsetzen und das DOMOPARK in der vorgesehenen Position aufsetzen. Dabei darauf achten, dass sich die Befestigungsbohrungen über den in den Boden eingesetzten Spreizdübeln befinden. DOMOPARK mit den mitgelieferten 4 Schrauben kreuzweise befestigen.

Duw de expansiepluggen in de juiste aangebrachte boringen, plaats DOMOPARK op de daarvoor bestemde plaats en zorg ervoor dat de boringen voor bevestiging overeenkomen met de plaats van de expansiepluggen in de bodem. Bevestig DOMOPARK met de 4 meegeleverde schroeven in kruiselingse volgorde.

I**COLLEGAMENTO DELLA BATTERIA**

Dopo aver fissato DOMOPARK, collegare la batteria come indicato in figura

F**RACCORDEMENT DE LA BATTERIE**

Après avoir fixé DOMOPARK, connecter la batterie comme l'indique la figure

E**CONEXIÓN DE LA BATERÍA**

Después de haber fijado DOMOPARK, conecte la batería tal como se muestra en la figura.

**PROGRAMMAZIONE – FUNZIONAMENTO**

Nota: la programmazione dell'arco viene messa a punto in fabbrica e non necessita di altri aggiustamenti. Usare questa procedura solo se strettamente necessario. L'arco dovrebbe già funzionare perfettamente alla consegna.

Procedura:

Portare l'arco in posizione di "alto" usando la chiave di sblocco manuale. Premere P1 sulla centrale fino a quando si accende il led P1 e parte il motore, l'arco inizierà una sequenza di apprendimento della corsa. Al termine della sequenza l'arco deve fermarsi in alto con il led P1 spento: se il led è ancora acceso premere di nuovo P1 finché il motore non riparte e la sequenza viene completata correttamente (al termine della procedura il led deve essere spento).

NB: durante questa fase l'arco non deve incontrare ostacoli.

PROGRAMMATION – FONCTIONNEMENT

Note: la programmation de l'arceau est effectuée en usine et n'a pas besoin d'autres mises au point. Ne recourir à cette procédure qu'en cas de réel besoin. L'arceau devrait déjà fonctionner parfaitement à la livraison.

Procédure:

Mettre l'arceau en position « relevé » en utilisant la clé de débrayage manuel. Presser P1 sur la logique de commande jusqu'à ce que la led P1 s'allume et que le moteur démarre, l'arceau commencera une séquence d'apprentissage de la course. À la fin de la séquence, l'arceau doit s'arrêter en haut avec la led P1 éteinte : si la led est encore allumée, presser de nouveau P1 jusqu'à ce que le moteur redémarre et que la séquence s'achève correctement (à la fin de la procédure la led doit être éteinte).

N.B. : durant cette phase l'arceau ne doit rencontrer aucun obstacle.

PROGRAMACIÓN – FUNCIONAMIENTO

Nota: la programación del arco se hace en fábrica y no necesita otras regulaciones. Utilice este procedimiento sólo si fuera necesario. El arco debería funcionar perfectamente tal como se entrega.

Procedimiento:

Coloque el arco en la posición de "arriba" utilizando la llave de desbloqueo manual. Pulse P1 en la central hasta que se encienda el led P1 y arranque el motor, el arco comenzará una secuencia de aprendizaje de la carrera. Al final de la secuencia el arco deberá detenerse arriba con el led P1 apagado: si el led todavía está encendido, pulse de nuevo P1 hasta que el motor arranque y la secuencia se complete correctamente (al final del procedimiento el led debe estar apagado).

Nota: durante esta etapa el movimiento del arco no debe ser obstaculizado.

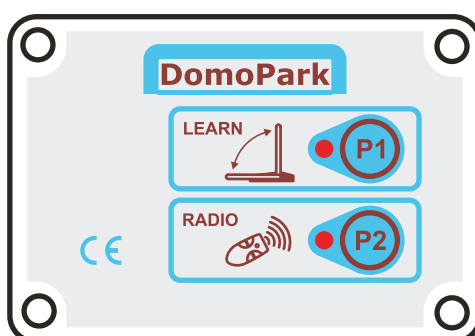

FIG. 5/Abb.5

GB**BATTERY CONNECTION**

Once Domopark has been secured, connect the battery as illustrated below

D**ANSCHLUSS DES AKKUS**

Nach der Befestigung von DOMOPARK den Akku wie in der Abbildung dargestellt befestigen.

NL**AANSLUITING VAN DE ACCU**

Nadat u DOMOPARK hebt bevestigd dient u de accu aan te sluiten zoals dat is aangegeven op afbeelding

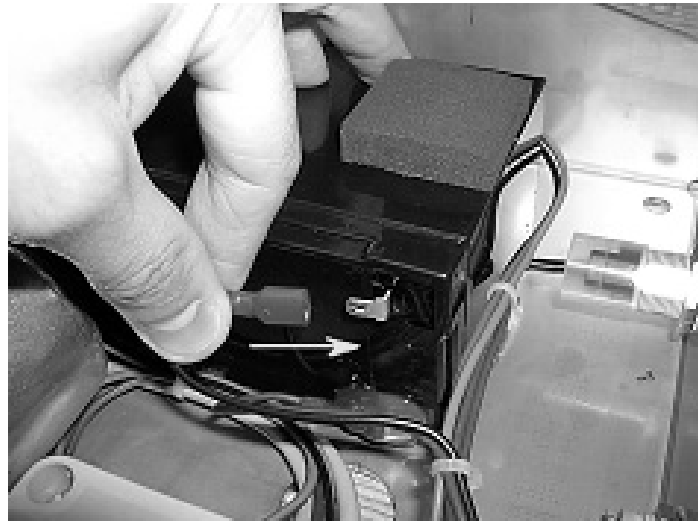
**PROGRAMMING – OPERATION**

Note: arch programming is factory-set and does not require further modifications. Use this procedure only when absolutely necessary. The arch should be fully operative at the time of delivery.

Procedure:

Move the arch to the “up” position, using the manual release key. Press P1 on the control unit until led P1 illuminates and the motor starts up; the arch then starts a sequence for learning the stroke distance. At the end of the sequence, the arch must stop in the up position with led P1 off: if the led is still lit, press P1 again until the motor restarts and the sequence is completed correctly (the led must turn off when the procedure is complete).

N.B.: the arch must not encounter obstacles during this phase.

PROGRAMMIERUNG - BETRIEB

Anmerkung: Die Programmierung des Bogens erfolgt werkseitig, so dass keine weiteren Eingriffe erforderlich sind. Dieses Verfahren nur dann einsetzen, wenn es unumgänglich ist. Der Bogen müsste bereits bei der Lieferung einwandfrei funktionieren.

Verfahren:

Den Bogen mit Hilfe des Schlüssels zum manuellen Entsperren auf die Position „oben“ bringen. P1 auf der Steuerzentrale drücken, bis das LED P1 aufleuchtet und der Motor startet. Der Bogen beginnt eine Sequenz zum Erlernen des Laufs. Am Ende der Sequenz muss der Bogen oben stehen bleiben, das LED P1 ist erloschen. Falls das LED noch leuchtet, erneut P1 drücken, bis der Motor nicht mehr startet und die Sequenz korrekt abgeschlossen wird (am Ende des Verfahrens darf das LED nicht mehr leuchten).

HINWEIS: Während dieser Phase darf der Bogen auf keine Hindernisse treffen.

PROGRAMMERING - WERKING

N.B.: het programmeren van de boog vindt plaats in de fabriek en er zijn geen bijstellingen nodig. Gebruik deze procedure alleen indien dat strikt noodzakelijk is. De boog zou reeds bij aflevering perfect moeten werken.

Procedure:

Zet de boog op de stand “hoog”; hiervoor gebruikt u de sleutel voor handmatige ontgrendeling. Druk zo lang op P1 op de bedieningseenheid tot de led P1 gaat branden en de motor van start gaat; nu zal de boog met een herkenningsprocedure van het af te leggen traject beginnen. Aan het einde hiervan zal de boog in de hoogte stoppen terwijl de led P1 niet brandt: als de led nog wel brandt, dient u opnieuw op P1 te drukken totdat de motor opnieuw in beweging komt en de procedure correct wordt voleindigd (aan het einde van de procedure moet de led uit zijn).

NB: tijdens deze fase mag de boog geen obstakels op zijn weg vinden.

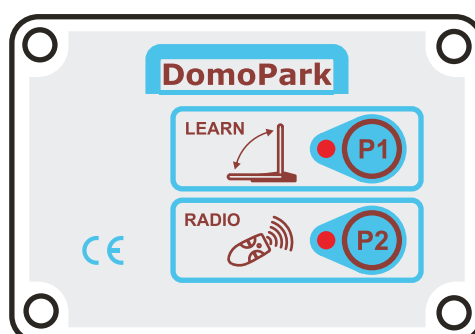

FIG. 5/Abb.5

I

MEMORIZZAZIONE TELECOMANDO

Premere brevemente il pulsante "P2" sulla centrale – vedi fig.5 - Il relativo LED di P2 inizierà a fare una serie di lampeggi. Durante i lampeggi premere il pulsante del telecomando che s'intende memorizzare: un lampeggio più lungo del LED di P2 indicherà che il telecomando è stato memorizzato correttamente.

In seguito a questa operazione è possibile memorizzare altri telecomandi, altrimenti attendere il termine dei lampeggi per uscire dalla procedura di apprendimento.

NB: il telecomando in dotazione è già memorizzato (pulsante 1), il numero massimo di telecomandi memorizzabili è 10

F

MÉMORISATION TÉLÉCOMMANDE

Appuyer brièvement sur la touche « P2 » sur la logique - voir fig. fig.5 - La LED correspondante de P2 commence à faire une série de clignotements. Durant les clignotements, presser la touche de la télécommande que l'on souhaite mémoriser : un clignotement plus long de la LED de P2 indiquera que la télécommande a été mémorisée correctement.

Suite à cette opération, on peut mémoriser d'autres télécommandes, autrement, attendre la fin des clignotements pour sortir de la procédure d'apprentissage.

N.B. : la télécommande fournie est déjà mémorisée (touche 1), on peut mémoriser 10 télécommandes en tout

E

MEMORIZACIÓN DEL TELEMANDO

Pulse brevemente el botón "P2" en la central - véase fig.5 – El LED de P2 correspondiente comenzará a parpadear. Durante los parpadeos pulse el botón del telemando que quiere memorizar: un parpadeo más largo del LED de P2 indicará que el telemando ha sido memorizado correctamente.

Después de esta operación es posible memorizar otros telemandos, en caso contrario hay que esperar a que los parpadeos terminen para salir del procedimiento de aprendizaje.

NB: el telemando entregado de serie ya está memorizado (botón 1); es posible memorizar hasta 10 telemandos

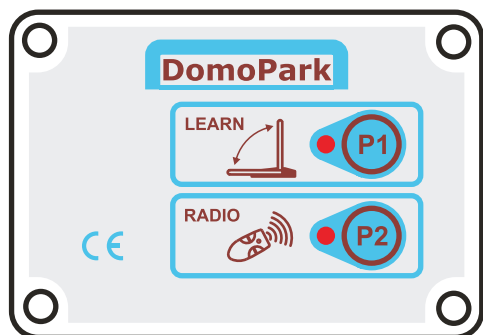

FIG. 5/Abb.5



CANCELLAZIONE DI UN TELECOMANDO

Premere per 4 volte di seguito il pulsante "P2" sulla centrale – vedi fig.5 - Il relativo LED di P2 inizierà a fare una serie di 4 lampeggi. Durante i lampeggi premere il pulsante del telecomando che s'intende cancellare: un lampeggio più lungo del LED di P2 indicherà che il telecomando è stato cancellato correttamente.

CANCELLAZIONE DI TUTTI I TELECOMANDI

Premere e mantenere premuto il pulsante "P2" sulla centrale – vedi fig.5 – sino a quando il LED di P2 si accende. L'intera operazione dura circa 7 secondi.

EFFACEMENT D'UNE TÉLÉCOMMANDE

Appuyer 4 fois de suite sur la touche « P2 » sur la logique - voir fig. 5 - La LED correspondante de P2 commence à faire une série de 4 clignotements. Durant les clignotements, presser la touche de la télécommande que l'on souhaite effacer : un clignotement plus long de la LED de P2 indiquera que la télécommande a été effacée correctement.

EFFACEMENT DE TOUTES LES TÉLÉCOMMANDES

Presser et maintenir enfoncée la touche « P2 » sur la logique - voir fig.5 - jusqu'à ce que la LED de P2 s'allume. Toute l'opération dure environ 7 secondes.

CANCELACIÓN DE UN TELEMANDO

Pulse 4 veces seguidas el botón "P2" en la central - véase fig.5 – El LED de P2 correspondiente comenzará a cumplir una serie de 4 parpadeos. Durante los parpadeos pulse el botón del telemando que quiere cancelar: un parpadeo más largo del LED de P2 indicará que el telemando ha sido cancelado correctamente.

CANCELACIÓN DE TODOS LOS TELEMANDOS

Pulse y mantenga apretado el botón "P2" en la central – véase fig.5 – hasta que el LED de P2 se encienda. Toda la operación dura unos 7 segundos.

GB**REMOTE CONTROL MEMORIZATION**

Briefly press the "P2" button on the control unit – see Fig. 5 – The related P2 LED will start to flash. Press the button of the remote control to be memorised while the LED is flashing: the P2 LED indicates that the remote control has been correctly memorised when it emits a longer flash.

Additional remote controls can be memorised once this operation has been completed, otherwise wait for the flashing to stop to exit the learning procedure.

NB: the supplied remote control is already memorised (button 1), and up to 10 remote controls can be memorised

D**SPEICHERUNG FERNSTEUERBEFEHLEN**

Taste „P2“ kurz drücken (siehe Abb. 5). Das entsprechende LED beginnt zu blinken. Solange das LED blinkt, die Taste für den Fernsteuerbefehl, der gespeichert werden soll, drücken: Ein längeres Aufleuchten des LEDs P2 zeigt an, dass der Befehl erfolgreich gespeichert wurde.

Danach können weitere Fernsteuerbefehle gespeichert werden. Andernfalls abwarten, bis das Blinken aufhört, um den Lernmodus zu verlassen.

HINWEIS: Die mitgelieferte Fernsteuerung ist bereits programmiert (Taste 1). Es können maximal 10 Steuerbefehle gespeichert werden.

NL**GEHEUGENOPSLAG AFSTANDSBEDIENING**

Druk eventjes op de knop "P2" op de besturingseenheid – zie afb. 5 – Het ledlampje van P2 zal nu een aantal knipperingen afgeven. Druk tijdens de knipperingen op de knop van de afstandsbediening die u in het geheugen wilt opslaan: Een langdurigere knippering van de led van P2 zal aangeven dat de afstandsbediening correct in het geheugen is opgeslagen.

Na afloop van deze handeling kunt u andere afstandsbedieningen in het geheugen opslaan; wacht anders tot de led niet meer knippert om de herkenningsprocedure te verlaten.

NB: de meegeleverde afstandsbediening is reeds in het geheugen opgeslagen (knop 1), het maximum aantal afstandsbedieningen dat in het geheugen kan worden opgeslagen, is 10.



FIG. 5/Abb.5

**CANCELLATION OF A REMOTE CONTROL**

Press the "P2" button on the control unit 4 times – see fig. 5 - The related P2 LED will start to flash 4 times. Press the button of the remote control to be cancelled while the LED is flashing: the P2 LED indicates that the remote control has been correctly cancelled when it emits a longer flash.

CANCELLATION OF ALL REMOTE CONTROLS

Press and hold the "P2" button of the control unit – see fig. 5 – until the P2 LED lights. The entire operation lasts for approximately 7 seconds.

LÖSCHEN EINES STEUERBEFEHLS

Taste „P2“ 4 mal hintereinander drücken (siehe Abb. 5). Das entsprechende LED blinkt 4 mal hintereinander auf. Solange das LED blinkt die Taste für den Fernsteuerbefehl, der gelöscht werden soll, drücken: Ein längeres Aufleuchten des LEDs P2 zeigt an, dass der Befehl erfolgreich gelöscht wurde.

LÖSCHEN ALLER STEUERBEFEHLE

Taste P2 gedrückt halten, bis sich das LED P2 einschaltet (siehe Abb. 5). Dieser Vorgang dauert ca. 7 Sekunden.

WISSEN VAN EEN AFSTANDSBEDIENING

Druk 4 maal achter elkaar op de knop "P2" op de besturingseenheid – zie afb. 5 – Het ledlampje van P2 zal nu een reeks van 4 knipperingen afgeven. Druk tijdens de knipperingen op de knop van de afstandsbediening die u wilt wissen: Een langdurigere knippering van de led van P2 zal aangeven dat de afstandsbediening correct is gewist.

WISSEN VAN ALLE AFSTANDSBEDIENINGEN

Druk op de knop "P2" op de besturingseenheid en houd die ingedrukt – zie afb. 5 – tot het ledlampje van P2 zal gaan branden. De gehele handeling neemt ongeveer 7 seconden in beslag.

I

SBLOCCO CON CHIAVE ELETTRICA

Qualora il titolare del posto auto (quindi di DOMOPARK) voglia **muovere manualmente** l'arco, potrà usare la chiave di sblocco elettrico.

Mettendo la chiave in posizione MAN (manuale), l'arco viene svincolato dal motore e risulterà morbido da muovere.

Se l'arco è basso e lo si vuole alzare, procedere in questo modo:

girare la chiave in posizione MAN – alzare l'arco – girare la chiave in posizione AUT (avviene il bloccaggio dell'arco).

Se l'arco è alto e lo si vuole abbassare si proceda in questo modo:

girare la chiave in posizione MAN – abbassare l'arco – girare la chiave in posizione AUT.

PROCEDURA SINCRONISMO

In caso di malfunzionamento dell'arco o di errato posizionamento dello stesso provare con la seguente manovra:

- sbloccare l'arco manualmente (chiave posizione MAN)
- posizionarlo a 45 gradi dalla parte del pannello
- bloccarlo nuovamente (chiave in posizione AUT)
- dare un comando col tx

F

DÉBRAYAGE AVEC CLÉ ÉLECTRIQUE

Si le propriétaire de la place de parking (et donc du DOMOPARK) souhaite **bouger manuellement** l'arceau, il pourra utiliser la clé de débrayer électrique.

En mettant la clé en position MAN (manuelle), l'arceau est libéré du moteur et peut être bougé très facilement.

Si l'arceau est abaissé et qu'on veut le relever, procéder de la façon suivante :

tourner la clé en position MAN – soulever l'arceau – tourner la clé en position AUT (l'arceau se bloque).

Si l'arceau est relevé et qu'on veut le relever, procéder de la façon suivante :

tourner la clé en position MAN – abaisser l'arceau – tourner la clé en position AUT.

PROCÉDURE SYNCHRONISME

En cas de mauvais fonctionnement de l'arceau ou de positionnement erroné, tenter la manœuvre suivante:

- débrayer manuellement l'arceau (clé dans la position MAN)
- le positionner à 45 degrés du côté du panneau
- le bloquer de nouveau (clé dans la position AUT)
- donner une commande avec l'émetteur

E

DESBLQUEO CON LLAVE ELÉCTRICA

Si el dueño de la plaza de aparcamiento (y del DOMOPARK) desea **mover manualmente** el arco, podrá utilizar la llave de desbloqueo eléctrico.

Colocando la llave en la posición MAN (manual), el arco se desengancha del motor y su movimiento es muy suave.

Si el arco está abajo y se desea levantarlo, proceda de esta manera:

gire la llave hacia la posición MAN – levante el arco – gire la llave hacia la posición AUT (se bloquea el arco).

Si el arco está arriba y se desea bajarlo, proceda de la siguiente manera:

gire la llave hacia la posición MAN – baje el arco – gire la llave hacia la posición AUT.

PROCEDIMIENTO DE SINCRONIZACIÓN

Si el arco tuviera problemas de funcionamiento o estuviera mal colocado, pruebe a realizar la siguiente operación:

- desbloquee el arco manualmente (llave en la posición MAN)
- colóquelo a 45 grados de la parte del panel
- bloquéelo nuevamente (llave en la posición AUT)
- active un mando con el transmisor

GB

ELECTRICAL RELEASE KEY

The owner of the parking space (therefore the Domopark) is able to use the electrical release key in the event he wishes to **manually manoeuvre** the arch.

By turning the key to the MAN (manual) position, the arch is released by the motor and is easily moved.

If the arch needs to be lifted from the "down" position, proceed as follows:

turn the key to the MAN position – lift the arch – turn the key to the AUT position (the arch is locked).

If the arch needs to be lowered from the "up" position, proceed as follows:

turn the key to the MAN position – lower the arch – then turn the key to the AUT position.

SYNCHRONISATION PROCEDURE

In the event of arch malfunction or incorrect arch positioning, attempt the following manoeuvre:

- release the arch manually (key in position MAN)
- position it at 45 degrees from the panel side
- lock the arch again (key in position AUT)
- send a command via the TX

D

ENTSPERREN MIT ELEKTRISCHEM SCHLÜSSEL

Der Besitzer des Einstellplatzes (also des DOMOPARK) kann mit dem Schlüssel für die elektrische Entsperrung den Bogen jederzeit **von Hand bewegen**.

Wenn der Schlüssel sich in der Position MAN (manuell) befindet, wird der Bogen vom Motor entkoppelt und kann widerstandsfrei bewegt werden.

Zum Anheben des abgesenkten Bogens wie folgt vorgehen:

Schlüssel in Position MAN bringen, um den Bogen anzuheben. Schlüssel in Position AUT (automatisch) bringen, um den Bogen zu sperren.

Zum Absenken des Bogens in Position „oben“ wie folgt vorgehen:

Schlüssel in Position MAN drehen, um den Bogen abzusenken, und danach den Schlüssel in Position AUT bringen.

GLEICHLAUF-VERFAHREN

Sollte der Bogen nicht einwandfrei funktionieren oder sich falsch positionieren, kann wie folgt vorgegangen werden:

- den Bogen manuell entsperren (Schlüssel auf Position MAN)
- ihn auf 45 Grad zum Bauteil mit der Solarzelle positionieren
- ihn erneut sperren (Schlüssel auf Position AUT)
- einen Steuerbefehl mit der Fernbedienung geben

NL

ONTGREDELING MET ELEKTRISCHE SLEUTEL

Als de eigenaar van de parkeerplaats (dus van DOMOPARK) **handmatig** de boog wil **verplaatsen**, kan hij de elektrische ontgrendelingsleutel gebruiken.

Door de sleutel in de stand MAN (handmatig) te zetten, wordt de boog losgekoppeld van de motor en zal hij uiterst soepel kunnen worden bewogen.

Als de boog naar beneden is en u hem omhoog wilt halen, dient u op de volgende manier te werk te gaan:

draai de sleutel op de stand MAN – haal de boog naar boven - draai de sleutel op de stand AUT (nu wordt de boog geblokkeerd).

Als de boog naar boven is en u hem wilt laten zakken, dient u op de volgende manier te werk te gaan:

draai de sleutel in de stand MAN – haal de boog naar beneden – draai de sleutel in de stand AUT.

PROCEDURE SYNCHRONISME

Wanneer de boog niet correct werkt of niet op de juiste plaats staat dient u de volgende manoeuvre te proberen:

- ontgrendel de boog handmatig (sleutel op de stand MAN)
- zet hem op 45 graden van de kant van het paneel
- vergrendel hem opnieuw (sleutel op de stand AUT)
- geef een bedieningsopdracht met tx

I

ALIMENTAZIONE E COMANDI VIA FILO

All'ingresso del pannello solare è possibile collegare un'alimentazione fissa (15Vdc) o un caricabatteria da 12V: in questo modo l'alimentazione di DOMOPARK non dipenderà più dal pannello solare.

La centrale DOMOPARK è dotata di 2 ingressi filari, uno per comando di alzata e uno per comando di abbassata dell'arco. Le funzioni degli ingressi sono modificabili dal ponticello JP2.

A - Ponticello JP2 aperto

Ingresso IN.1 = Alza: con un impulso l'arco si alza

Ingresso IN.2 = Abbassa : con un impulso l'arco si abbassa

A - Ponticello JP2 chiuso

Ingresso IN.1 = passo passo: un impulso alza, un impulso abbassa.

Ingresso IN.2 = orologio: con il contatto aperto il Domopark funziona normalmente, con il contatto chiuso l'arco del Domopark si abbassa e viene inibito qualsiasi altro comando.

Quando si riapre il contatto dell'ingresso IN.2, l'arco si rialza.

F

ALIMENTATION ET COMMANDES FILAIRES

À l'entrée du panneau solaire il est possible de connecter une alimentation fixe (15 Vcc) ou un chargeur de batterie 12 V : de cette manière l'alimentation de DOMOPARK ne dépendra plus du panneau solaire.

La logique de commande DOMOPARK est munie de 2 entrées filaires, une pour la commande de relevage et une pour la commande d'abaissement de l'arceau. Les fonctions des entrées sont modifiables à l'aide du cavalier JP2.

A - Cavalier JP2 ouvert

Entrée IN.1 = Relève : avec une impulsion l'arceau se relève

Entrée IN.2 = Abaisse : avec une impulsion l'arceau s'abaisse

A - Cavalier JP2 fermé

Entrée IN.1 = pas à pas : une impulsion relève, une impulsion abaisse.

Entrée IN.2 = horloge : avec le contact ouvert le Domopark fonctionne normalement, avec le contact fermé l'arceau du Domopark s'abaisse et toute autre commande est inhibée.

Quand le contact de l'entrée IN.2 se rouvre, l'arceau se relève.

E

ALIMENTACIÓN Y MANDOS MEDIANTE CABLE

En la entrada del panel solar se puede conectar una alimentación fija (15Vdc) o un cargador de batería de 12V: de esta manera la alimentación del DOMOPARK no dependerá más del panel solar.

La central DOMOPARK está dotada de 2 entradas cableadas, una para accionar la subida y la otra para accionar la bajada del arco. Las funciones de las entradas pueden modificarse desde el puente de conexión JP2.

A - Puente de conexión JP2 abierto

Entrada IN.1 = Subir: con un impulso el arco se sube

Entrada IN.2 = Bajar : con un impulso el arco se baja

A - Puente de conexión JP2 cerrado

Entrada IN.1 = paso a paso: un impulso sube, un impulso baja.

Entrada IN.2 = reloj: con el contacto abierto el Domopark funciona normalmente, con el contacto cerrado el arco del Domopark se baja y se inhibe cualquier otro mando.

Quando se abre de nuevo el contacto de la entrada IN.2, el arco sube.

SCP0100_r00

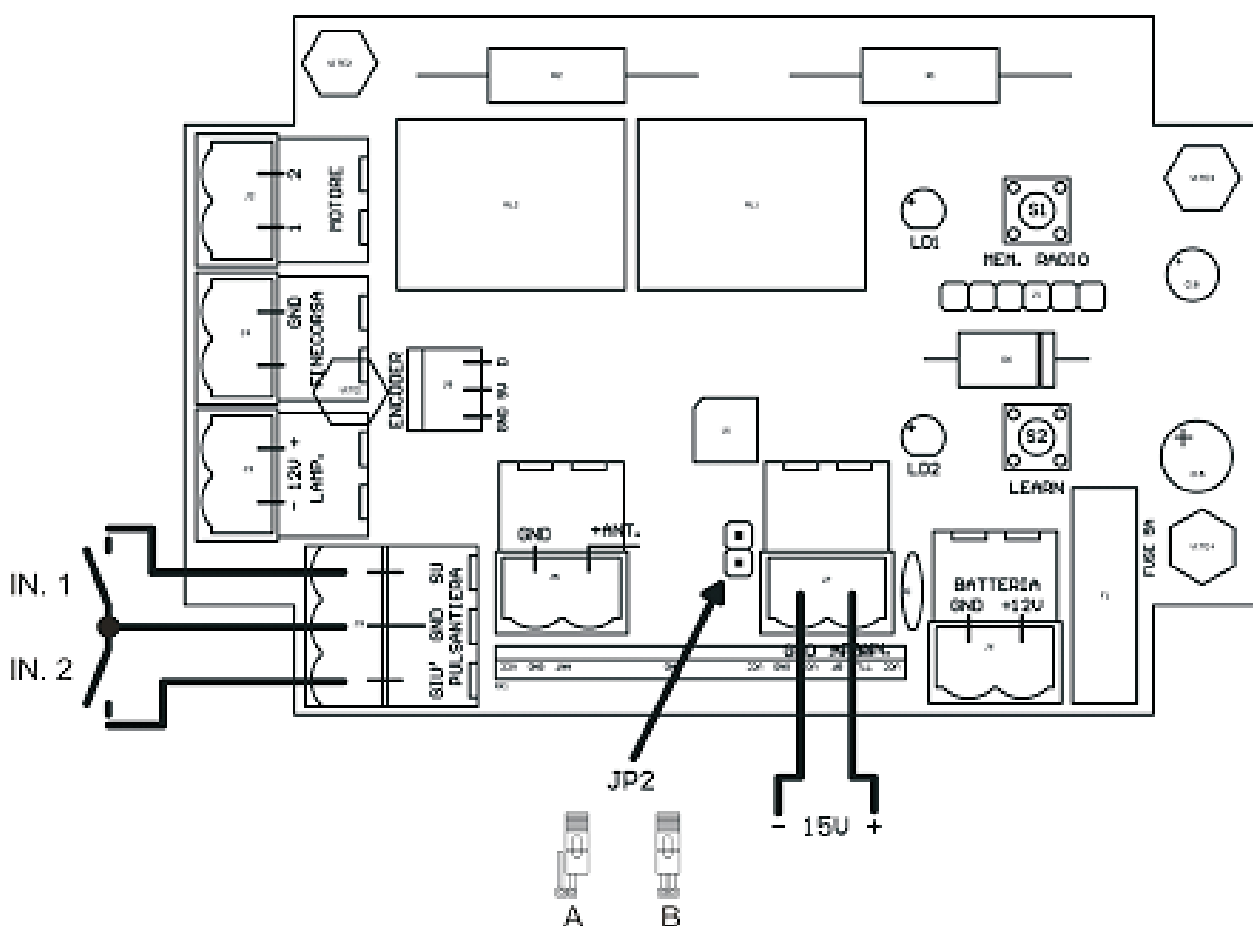

GB**CABLE POWER SUPPLY AND COMMANDS**

A fixed 15Vdc power supply or a 12V battery charger can be connected to the input of the solar panel: in this way the Domopark is no longer dependent on the solar panel for its power supply.

The DOMOPARK control unit has 2 terminals, one for the lift command and one for the lower command of the arch. The input functions can be modified by means of jumper JP2.

A- JP2 jumper open

Input IN.1 = Lift: with an impulse the arch lifts

Input IN.2 = Lower: with an impulse the arch lowers

A- JP2 jumper closed

Input IN.1 = step-by-step: one impulse lifts, one impulse lowers.

Input IN.2 = timer: the Domopark operates normally with the contact open, and with the contact closed the Domopark lowers and all other commands are blocked.

The arch lifts when the IN.2 contact is opened again.

D**STROMVERSORGUNG UND STEUERUNG OHNE KABEL**

Am Eingang der Solarzelle kann eine feste Versorgungsleitung (15VDC) oder ein 12V-Ladegerät angeschlossen werden: So erfolgt die Stromversorgung des DOMOPARK unabhängig von der Solarzelle.

Die DOMOPARK-Zentrale verfügt über zwei Kabeleingänge zum Hochfahren und Herunterfahren des Bogens. Über die Überbrückung JP2 können die Eingänge geändert werden.

A- Überbrückung JP2 geöffnet

Eingang IN 1 = Hochfahren: Impuls bewirkt das Hochfahren des Bogens

Eingang IN 2 = Herunterfahren: Impuls bewirkt das Herunterfahren des Bogens

A- Überbrückung JP2 geschlossen

Eingang IN 1 = Impuls: Ein Impuls fährt den Boden herunter, ein Impuls fährt den Bogen hoch.

Eingang IN 2 = Zeitzuhr: Bei geöffnetem Kontakt funktioniert das DOMOPARK normal, bei geschlossenem Kontakt fährt der Bogen herunter, dabei wird jeder andere Befehl übergangen.

Wenn der Kontakt des Eingangs IN 2 wieder geöffnet wird, wird der Bogen hochgefahren.

NL**STROOMTOEVOER EN BEDIENING VIA KABEL**

Op de ingang van het zonnepaneel kan een vaste voeding (15Vdc) of een accu-oplader van 12V worden aangesloten: op deze manier zal de stroomtoevoer van DOMOPARK niet afhankelijk zijn van het zonnepaneel.

De besturingseenheid DOMOPARK heeft 2 draadingsgangen, een om de boog naar omhoog te laten gaan en de ander voor naar omlaag. De functies van deze ingangen kunnen via de jumper JP2 worden gewijzigd.

A- Jumper JP2 open

Ingang IN.1 = Omhoog: met een impuls gaat de boog naar omhoog

Ingang IN.2 = Omlaag: met een impuls gaat de boog naar omlaag

A- Jumper JP2 dicht

Ingang IN.1 = stap-voor-stap: één impuls voor omhoog, één impuls voor omlaag en.

Ingang IN.2 = timer: Bij open contact werkt Domopark normaal, bij gesloten contact gaat de boog van Domopark naar omlaag en wordt elke andere instructie belemmerd.

Wanneer het contact van ingang IN.2 weer open gaat, gaat de boog naar omhoog.

SCP0100_r00

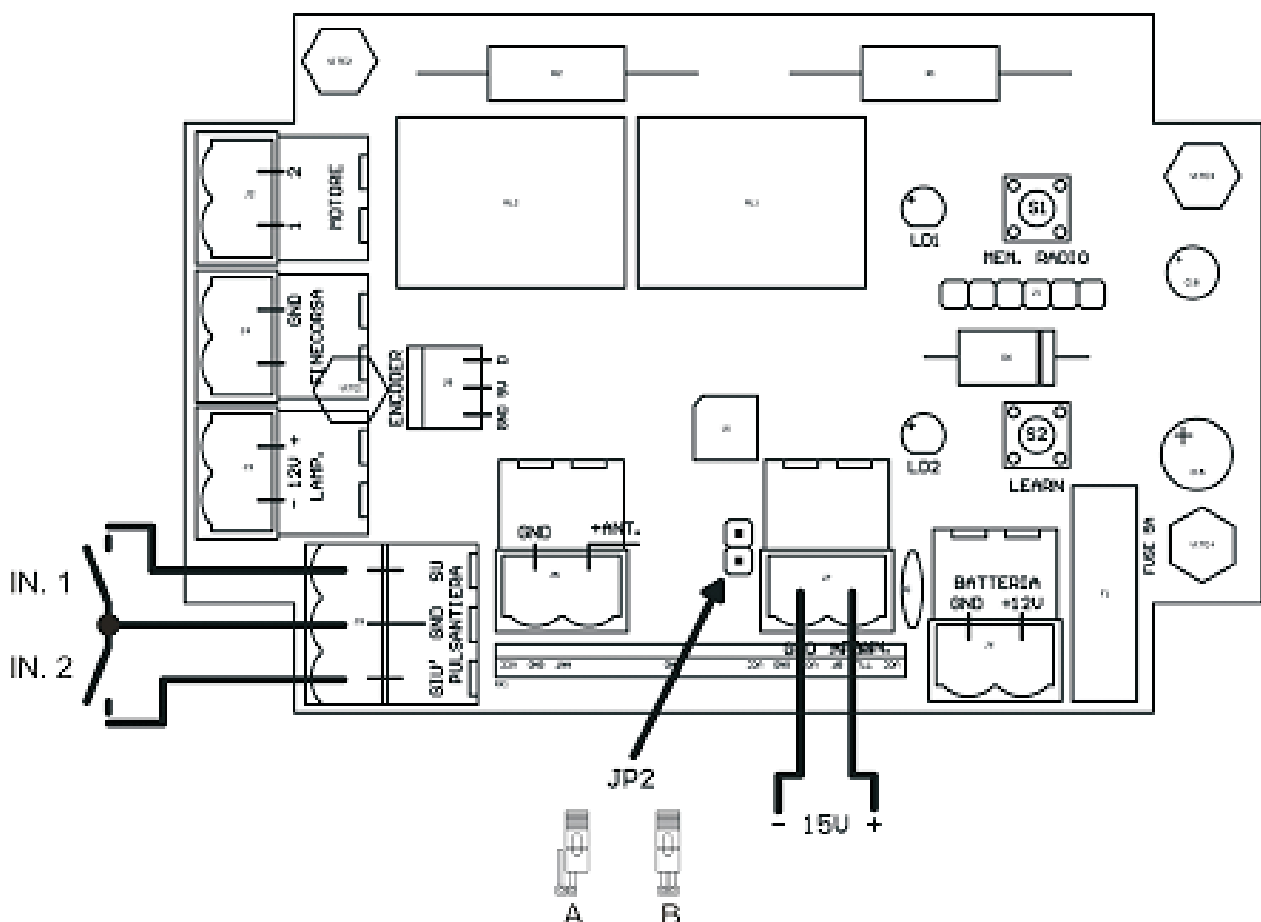

I**MANUTENZIONE**

Periodicamente (almeno una volta al mese) controllare la pulizia del vetro di protezione del pannello solare e di tutto l'insieme.

Ogni 3-4 mesi aprire il coperchio per ispezionare la parte interna e pulire i fori di scarico dell'acqua piovana, qualora fossero ostruiti.

CARATTERISTICHE TECNICHE

Alimentazione	12 Vdc
Batteria	12V 7Ah
Potenza pannello	5W
Absorbimento in standby	1 mA
Absorbimento motore	1 A
Temperatura di funzionamento	-10° +55°C
Frequenza radio	433.92Mhz
Materiale della struttura	Acciaio inox
Peso	23Kg
IP	54

AUTONOMIA

Corrente erogata dal pannello solare (giorno di sole)	120 mA
Corrente erogata dal pannello solare (giorno nuvoloso).	30 mA
Tempo minimo di esposizione solare/settimanale (luce diretta) necessario per mantenere la carica (4 manovre al giorno - giorno di sole).	4 h
Tempo minimo di esposizione solare/settimanale (luce diretta), necessario per mantenere la carica (4 manovre al giorno - giorno nuvoloso).	8 h
Autonomia dispositivo in assenza di carica dal pannello (4 manovre al giorno).	100 giorni

AVVERTENZE TECNICHE

- Le prestazioni sopraindicate sono da considerarsi con batteria al massimo della carica al momento dell'installazione del prodotto.

- Le prestazioni e la durata della batteria possono essere condizionate dalle varie situazioni ambientali. Nel caso in cui la posizione del Domopark, o la mancanza di luce solare compromettano il tempo di esposizione indicato in tabella, il Domopark dovrà essere ricaricato usando il caricabatteria fornito da Telcoma*. All'arresto del Domopark per mancanza d'energia, è consigliato intervenire tempestivamente con una ricarica, in modo da preservare lo stato della batteria stessa. Se in alcun modo è possibile rispettare i dati di esposizione solare forniti in tabella, consigliamo l'uso di Domopark 230 V.

*- E' consigliato l'uso del caricabatteria Telcoma disponibile con codice: CB13V8P0A5

- **Non sigillare in alcun modo la struttura del Domopark perché è progettata in modo che l'acqua possa defluire in caso di pioggia intensa**

F**MAINTENANCE**

Périodiquement (au moins une fois par mois) contrôler la propreté du verre de protection du panneau solaire et de tout l'ensemble.

Tous les 3-4 mois ouvrir le couvercle pour inspecter la partie interne et nettoyer les drains pour l'évacuation de l'eau de pluie, s'ils sont bouchés.

CARACTÉRISTIQUES TECHNIQUES

Alimentation	12 Vcc
Batterie	12V 7Ah
Puissance panneau	5W
Absorption en stand-by	1 mA
Absorption moteur	1 A
Température de fonctionnement	-10° +55°C
Fréquence radio	433,92 Mhz
Matériau de la structure	Acier inox
Poids	23 kg
IP	54

AUTONOMIE

Courant fourni par le panneau solaire (jour de soleil)	120 mA
Courant fourni par le panneau solaire (jour nuageux)	30 mA
Temps minimum d'exposition solaire/hebdomadaire (lumière directe) nécessaire pour maintenir la charge (4 manœuvres par jour - jour de soleil).	4 h
Temps minimum d'exposition solaire/hebdomadaire (lumière directe) nécessaire pour maintenir la charge (4 manœuvres par jour - jour nuageux).	8 h
Autonomie du dispositif en l'absence de charge par le panneau (4 manœuvres par jour).	100 jours

RECOMMANDATIONS TECHNIQUES

- Les performances indiquées plus haut correspondent à la batterie au maximum de la charge au moment de l'installation du produit.

- Les performances et la durée de la batterie peuvent être conditionnées par les conditions ambiantes. Si la position du Domopark, ou le manque de lumière solaire compromettent le temps d'exposition indiqué dans le tableau, le Domopark devra être rechargé en utilisant le chargeur de batterie fourni par Telcoma*. En cas d'arrêt du Domopark pour manque d'énergie, il est conseillé de procéder sans attendre à une recharge, de manière à préserver l'état de la batterie. S'il n'est absolument pas possible de respecter les données d'exposition solaire fournies dans le tableau, nous conseillons d'utiliser un Domopark 230 V.

*- Il est conseillé d'utiliser le chargeur de batterie Telcoma disponible avec code : CB13V8P0A5

- **Il ne faut absolument pas rendre hermétique la structure du Domopark car elle est projetée de manière que l'eau puisse s'écouler en cas de pluie intense.**

E**MANTENIMIENTO**

Periódicamente (una vez al mes como mínimo) controle la limpieza del vidrio de protección del panel solar y de todo el sistema.

Cada 3-4 meses, abra la cubierta para inspeccionar la parte interior y limpie los orificios de desagüe del agua de lluvia si estuvieran atascados.

CARACTERÍSTICAS TÉCNICAS

Alimentación	12 Vdc
Batería	12V 7Ah
Potencia panel	5W
Absorción en standby	1 mA
Absorción motor	1 A
Temperatura de funcionamiento	-10° +55°C
Radiofrecuencia	433.92Mhz
Material de la estructura	Acero inoxidable
Peso	23 kg
IP	54

AUTONOMÍA / AUTONOMY

Corriente suministrada por el panel solar (día de sol)	120 mA
Corriente suministrada por el panel solar (día nublado)	30 mA
Tiempo mínimo de exposición solar por semana (luz directa) necesario para mantener la carga (4 maniobras por día - día de sol).	4 hs
Tiempo mínimo de exposición solar por semana (luz directa) necesario para mantener la carga (4 maniobras por día - día nublado).	4 hs
Autonomía del dispositivo sin la carga del panel (4 maniobras por día).	100 días

ADVERTENCIAS TÉCNICAS

- Las prestaciones antedichas deben considerarse con la batería cargada al máximo en el momento de la instalación del producto.

- Las prestaciones y la duración de la batería dependen de las diferentes condiciones ambientales. Si la posición del Domopark, o la falta de luz solar comprometen el tiempo de exposición indicado en la tabla, habrá que recargar el Domopark utilizando el cargador de baterías entregado por Telcoma*. Si el Domopark se detiene por falta de energía, se aconseja recargarlo inmediatamente para proteger las condiciones de la misma batería. Si se pueden respetar los datos de exposición solar indicados en la tabla, se aconseja utilizar el Domopark 230 V.

*- Se aconseja utilizar el cargador de baterías Telcoma disponible con el código: CB13V8P0A5

- **No selle por ningún motivo la estructura del Domopark porque está protegida para que el agua pueda salir en caso de lluvia torrencial.**

GB**MAINTENANCE**

Periodically check (at least once a month) that the protective glass of the solar panel and the entire unit are clean.

Open the lid every 3-4 months to inspect the internal parts and clean the rain water drainage holes if blocked.

TECHNICAL CHARACTERISTICS

Power supply	12 Vdc
Battery	12V 7Ah
Panel power	5W
Consumption in standby mode	1 mA
Motor consumption	1 A
Working temperature	-10° +55°C
Radio frequency	433.92Mhz
Material	Inox steel
Weight	23Kg
IP	54

AUTONOMY

Panel current supply (sunny day).	120 mA
Panel current supply (cloudy day).	30 mA
Minimum period of solar exposition per week (direct light), necessary to keep charged the battery (4 movements per day - sunny day).	4 h
Minimum period of solar exposition per week (direct light), necessary to keep charged the battery (4 movements per day - cloudy day).	8 h
Dispositive autonomy without solar panel power supply (4 movements per day).	100 days

TECHNICAL WARNING

- Performances indicated above are related to Domopark with a full charge battery at the moment of installation.

- Battery performances could be conditioned from environmental situation. In case the position where Domopark will be fixed or meteorological cases compromise the hours of solar exposition, the battery will need a charge, using the Telcoma charger*. If Domopark stops for charge lack, it's recommended to charge the battery as soon as possible in way to keep the battery in good state. If it's not possible to reach the exposition time indicated, Telcoma suggests to use the Domopark 230V.

*- It's recommended to use Telcoma charger available with code: CB13V8P0A5

- Don't seal in any way the Domopark structure. It's projected to flow the water away in case of intensive rain.

D**WARTUNG**

Regelmäßig (mind. 1x monatl.) das Schutzglas der Konsole und die Zentrale selbst reinigen.

Alle 3 bis 4 Monate die Abdeckung zur Inspektion des Innenbereiches öffnen, möglicherweise verstopfte Regenwasserableitungen reinigen.

TECHNISCHE MERKMALE

Versorgung	12 Vdc
Batterie	12V 7Ah
Leistung des Paneels	5W
Aufnahme in Standby	1 mA
Aufnahme des Motors	1 A
Betriebstemperatur	-10° +55°C
Funkfrequenz	433.92Mhz
Material der Struktur	Edelstahl
Gewicht	23Kg
IP	54

AUTONOMIE

Vom Solarpaneel abgegebener Strom (sonnig)	120 mA
Vom Solarpaneel abgegebener Strom (wolkig)	30 mA
Minimale Sonneneinstrahlungszeit/Woche (Direktlicht), damit die Ladung erhalten bleibt (4 Betätigungen pro Tag – sonnig)	4 h
Minimale Sonneneinstrahlungszeit/Woche (Direktlicht), damit die Ladung erhalten bleibt (4 Betätigungen pro Tag – wolkig)	8 h
Autonomie der Vorrichtung bei nicht erfolgter Ladung des Paneels (4 Betätigungen/Tag)	100 Tage

TECHNISCHE HINWEISE

- Die oben genannten Leistungen gelten mit max. geladener Batterie im Augenblick der Installation der Produktes.

- Die Leistungen und die Dauer der Batterie können durch verschiedene Umgebungseinflüsse bedingt sein. Falls die Stellung des Domopark oder ein Mangel an Sonnenlicht die in der Tabelle angegebene Aussetzungszeit reduzieren, muss Domopark mit dem von Telcoma* gelieferten Batterieladegerät aufgeladen werden. Falls sich Domopark wegen Energiemangel ausschaltet, sofort mit einer Aufladung eingreifen, um die Dauer der Batterie nicht zu beeinträchtigen. Falls die Einhaltung der in der Tabelle gelieferten Sonneneinstrahlungszeiten keinesfalls möglich ist, raten wir zum Gebrauch von Domopark 230 V.

*- Der Gebrauch des Telcoma Batterieladegeräts Art. Nr. CB13V8P0A5 wird empfohlen.

- Die Struktur des Domopark keinesfalls verschließen, da sie so konstruiert ist, dass das Wasser bei starkem Regen abfließen kann.

NL**ONDERHOUD**

Controleer regelmatig (tenminste één maal per maand) of het beschermglas van het zonnepaneel en de gehele installatie schoon is.

Open elke 3-4 maanden het deksel om het binnengedeelte te inspecteren en de openingen voor de afvoer van regenwater schoon te maken, indien die verstopt zijn.

TECHNISCHE GEGEVENS

Stroomvoorziening	12 Vdc
Batterij	12V 7Ah
Vermogen paneel	5W
Opname in stand-by	1 mA
Opname motor	1 A
Werkings temperatuur	-10° +55°C
Radiofrequentie	433.92Mhz
Materiaal van de structuur	Roestvrij staal
Gewicht	23kg
IP	54

WERKINGSTIJD / AUTONOMY

Afgegeven stroom door het zonnepaneel (dag met zon)	120 mA
Afgegeven stroom door het zonnepaneel (bewolkte dag)	30 mA
Minimumtijd van blootstelling aan de zon / week (rechtstreeks licht) benodigd om het paneel opgeladen te houden (4 manoeuvres per dag – dag met zon).	4 h
Minimumtijd van blootstelling aan de zon / week (rechtstreeks licht), benodigd om het paneel opgeladen te houden (4 manoeuvres per dag – bewolkte dag).	8 h
Werkings tijd inrichting bij afwezigheid van opgeladen paneel (4 manoeuvres per dag).	100 dagen

TECHNISCHE AANBEVELINGEN

- De hierboven opgevoerde prestaties hebben betrekking op een volledig opgeladen batterij op het moment van installatie van het product.

- De prestaties en de duur van de batterij kunnen door de verschillende milieusituaties worden beïnvloed. Indien de plaats van de Domopark, of het ontbreken van zonlicht de in de tabel opgevoerde blootstellingstijd nadelig beïnvloedt, zal de Domopark opnieuw moeten worden opgeladen met behulp van de door Telcoma* geleverde batterijlader. Wanneer de Domopark wegens het ontbreken van energie niet werkt, is het raadzaam tijdig in te grijpen door hem opnieuw op te laden, zodat de status van de batterij behouden blijft. Als het geenszins mogelijk is de in de tabel opgevoerde gegevens voor blootstelling aan de zon in acht te nemen, is het raadzaam Domopark 230 V toe te passen.

*- Wij raden u aan de batterijlader van Telcoma te gebruiken die verkrijgbaar is onder code: CB13V8P0A5

- Dicht de structuur van de Domopark op geen enkele manier af, omdat hij zo is ontworpen dat het water bij zware regenval kan weglopen.

I**SMALTIMENTO**

Questo prodotto è formato da vari componenti che potrebbero a loro volta contenere sostanze inquinanti. Non disperdere nell'ambiente!

Informarsi sul sistema di riciclaggio o smaltimento del prodotto attenendosi alle norme di legge vigenti a livello locale.

**DICHIARAZIONE CE**

Il sottoscritto Augusto Silvio Brunello, Legale rappresentante della ditta:

Telcoma S.r.l. Via Luigi Manzoni, 11 Z.I. Campidui - 31015 Conegliano (TV) ITALY

Dichiara che il prodotto: **DOMOPARK** usato come impiego: salvaparcheggio

È conforme ai requisiti essenziali dell'articolo 3 ed ai relativi provvedimenti della Direttiva 1999/5/CE, se impiegato per gli usi preposti.

È conforme ai requisiti di sicurezza e protezione della salute, Articolo 3.1.a

Norme applicate: **EN 60950**

È conforme ai requisiti di protezione relativi alla compatibilità elettromagnetica, Articolo 3.1.b Norme applicate: **EN 301 489-3**

È conforme all'efficienza di immissione radio frequenza nello spettro, Articolo 3.2

Norme applicate: **ETSI EN 300 220-3**

Luogo e data, Conegliano 01/07/2006

Legale rappresentante - Augusto Silvio Brunello

F**MISE AU REBUT**

Ce produit est constitué de divers composants qui pourraient à leur tour contenir des substances polluantes. Ne pas jeter dans la nature!

S'informez sur le système de recyclage ou de mise au rebut du produit en respectant les normes locales en vigueur.

**DÉCLARATION DE CONFORMITÉ CE**

Le soussigné Augusto Silvio Brunello, Représentant légal de la société:

Telcoma S.r.l. Via Luigi Manzoni, 11 Z.I. Campidui - 31015 Conegliano (TV) ITALY

Déclare que le produit: **Domopark**

Emploi: Domopark

Est conforme aux impératifs essentiels de l'article 3 et aux dispositions de la Directive 1999/5/CE, s'il est employé pour les usages désignés.

Est conforme aux impératifs de sécurité et de protection de la santé, Article 3.1.a

Normes appliquées: **EN 60950**

Est conforme aux impératifs de protection relative à la compatibilité électromagnétique, Article 3.1.b

Normes appliquées: **EN 301 489-3**

Est conforme à l'efficacité d'émission radio fréquence dans le spectre, Article 3.2

Normes appliquées: **ETSI EN 300 220-3**

Lieu et date Conegliano, 05/06/2006

Représentant légal:
Augusto Silvio Brunello

E**ELIMINACIÓN**

Este producto está constituido por varios componentes que podrían, a su vez, contener sustancias contaminantes.

¡No los vierta en el medio ambiente! Infórmese sobre el sistema de reciclaje o eliminación del producto con arreglo a las leyes vigentes en ámbito local.

**DECLARACIÓN CE**

Según la Directiva 1999/5/CE (R&TTE) El infrascrito Augusto Silvio Brunello, Representante legal de la empresa: Telcoma S.r.l. Via

Luigi Manzoni, 11 Z.I. Campidui - 31015 Conegliano (TV) ITALY

Declara que el producto: **Domopark** - Empleo: Guarda

aparcamiento

Es conforme a los requisitos esenciales del artículo 3 y a las correspondientes disposiciones de la Directiva 1999/5/CE, si se utiliza para los usos previstos.

Es conforme a los requisitos de seguridad y protección de la salud, Artículo 3.1.a.

Normas aplicadas: **EN 60950**

Es conforme a los requisitos de protección relativos a la compatibilidad electromagnética, Artículo 3.1.b.

Normas aplicadas: **EN 301 489-3**

Es conforme a la eficacia de introducción de radiofrecuencias en el espectro, Artículo 3.2.

Normas aplicadas: **ETSI EN 300 220-3**

Lugar y fecha: en Conegliano, 01/07/2006

Representante legal
General Manager - Augusto Silvio Brunello

GB**DISPOSAL**

This product is made up of various parts that could contain polluting substances.

Avoid release to the environment!

Enquire about the local recycling or disposal systems in compliance with present laws and regulations.

**DECLARATION**

The undersigned, Augusto Silvio Brunello, Legal representative of:

Telcoma S.r.l. Via Luigi Manzoni, 11 Z.I. Campidui - 31015 Conegliano (TV) ITALY

DOMOPARK, used as parking saver automation is in accordance with the essential requirement of article 3 and related provisions of Directive 1999/5/EC if implemented for the said use. Is in accordance with the health and safety requirements, Article 3.1.a

Applicable Standard: **EN60950**

Is in accordance with the safety requirements related to Electromagnetic compatibility, Article 3.1.b

Applicable Standard: **EN301489-3**

Is in accordance with the Electromagnetic compatibility and Radio spectrum Matters, Article 3.2. Applicable standard: **ETSI EN 300 220-3**

Place and date, Conegliano 01/07/2006

Legal representative - Augusto Silvio Brunello

D**ENTSORGUNG**

Dieses Produkt besteht aus diversen Bauteilen, die verunreinigende Stoffe enthalten können. Schützen Sie die Umwelt!

Respektieren Sie die lokalen Normen und Gesetze zur Entsorgung und Informieren Sie sich über adäquate Recycling- und Entsorgungssysteme.

**EG-KONFORMITÄTSERKLÄRUNG**

Der hier unterzeichnete Augusto Silvio Brunello, Gesetzlicher Vertreter der Firma

Telcoma S.r.l. Via Luigi Manzoni, 11 Z.I. Campidui - 31015 Conegliano (TV) ITALY

erklärt, dass das Produkt **DOMOPARK** für den Parkplatzschutz den Erfordernissen des Art. 3 und den Vorschriften der Richtlinie 1999/5/EG entspricht, wenn es wie vorgesehen eingesetzt wird.

In Übereinstimmung mit den Vorschriften zur Sicherheit und zum Schutz der Gesundheit des Art. 3.1.a.

Angewandte Norm(en): **EN 60950**

In Übereinstimmung mit den Vorschriften zur elektromagnetischen Verträglichkeit des Art. 3.1.b

Angewandte Norm(en): **EN 301 489-3**

In Übereinstimmung mit den Vorschriften zur Funkfrequenzangelegenheiten des Art. 3.2

Angewandte Norm(en): **ETSI EN 300 220-3**

Ort und Datum, Conegliano, den 01/07/2006

Augusto Silvio Brunello, Gesetzlicher Vertreter

NL**AFVALVERWERKING**

Dit product bestaat uit verschillende onderdelen die op hun beurt vervuillende stoffen zouden kunnen bevatten. Laat ze niet achter in het milieu!

Win inlichtingen in over het systeem van recycling of afvalverwerking en houd u daarbij aan de wettelijke voorschriften die plaatselijk van kracht zijn.

**EG-VERKLARING**

Ondergetekende, Augusto Silvio Brunello, Wettelijk vertegenwoordiger van de firma:

Telcoma S.r.l. Via Luigi Manzoni 11 Z.I. Campidui - 31015 Conegliano (TV) ITALIE

verklaart dat het product: **DOMOPARK** gebruikt als: parkeerplaatsbeveiliging in overeenstemming is met de essentiële eisen van artikel 3 en met de voorzieningen van de Richtlijn 1999/5/EG, indien het wordt toegepast voor het gebruik waarvoor het is bestemd.

in overeenstemming is met de eisen inzake veiligheid en bescherming van de gezondheid, artikel 3.1.a - Toegepaste normen: **EN 60950**;

in overeenstemming is met de eisen inzake elektromagnetische compatibiliteit, artikel 3.1.b - Toegepaste normen: **EN 301 489-3**;

in overeenstemming is met een optimaal gebruik van het radiofrequentiespectrum, Artikel 3.2 - Toegepaste normen: **ETSI EN 300 220-3**.

Plaats en datum, Conegliano 01-07-2006

Wettelijk vertegenwoordiger
Augusto Silvio Brunello

DOMOPARK: PARKING SAVER AD ENERGIA SOLARE DOMOPARK230: PARKING SAVER ALIMENTATO 230V

DOMOPARK

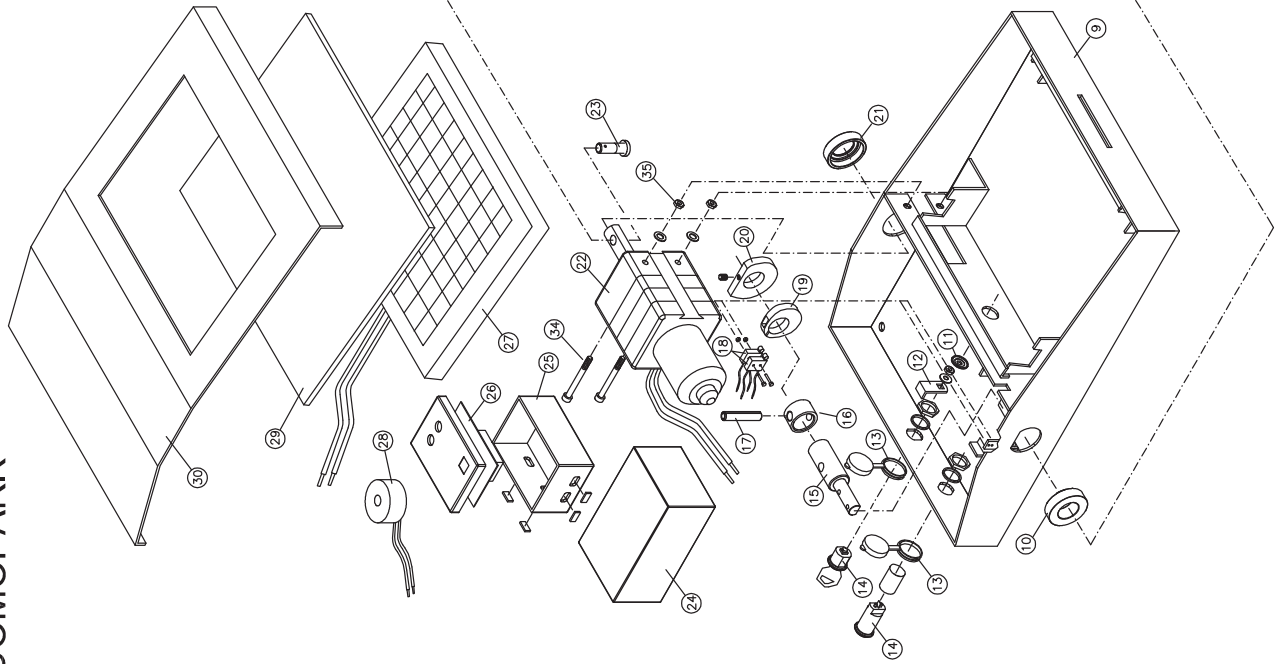

- 01 - GIU001
- 02 - MODOM
- 03 - 9262200200
- 04 - TIRRDOM
- 05 - RON40X11Z
- 06 - ARCID
- 07 - TAB3
- 08 - TAP0046
- 09 - STBAID
- 10 - BUSAFC
- 11 - PASF20
- 12 - LESERD
- 13 - TAP0005
- 14 - SER0011
- 15 - ALBFCD
- 16 - BUSAF
- 17 - SPIE10X040G
- 18 - MISW19M8X17LR
- 19 - 9260002100
- 20 - CAMDOMO
- 21 - CUFBMOT
- 22 - MMX200
- 23 - PE0043
- 24 - BT1207L
- 25 - SSPCP0100
- 26 - CP0100
- 27 - PANSOL5W
- 28 - 9128000500
- 29 - PANASP
- 30 - COPID
- 31 - DAMA430
- 32 - CB13V8P0A5
- 33 - 9262200300
- 34 - VTM060X0900CIE
- 35 - DA06IA

DOMOPARK230

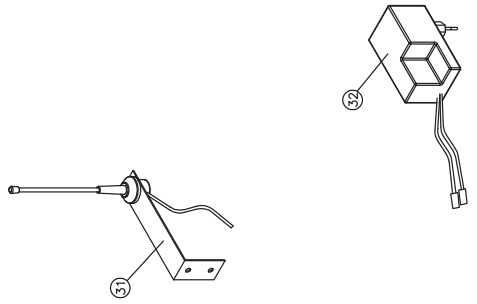

CERTIFICATO DI GARANZIA

PRODOTTO

TIMBRO E/O FIRMA DELL'INSTALLATORE

DATA D'INSTALLAZIONE



I

GARANZIA

La presente garanzia copre gli eventuali guasti e/o anomalie dovuti a difetti e/o vizi di fabbricazione. La garanzia decade automaticamente in caso di manomissione o errato utilizzo del prodotto.

Durante il periodo di garanzia la ditta Telcoma srl si impegna a riparare e/o sostituire le parti difettate e non manomesse. Restano a intero ed esclusivo carico del cliente il diritto di chiamata, nonché le spese di rimozione, imballo e trasporto del prodotto per la riparazione e sostituzione.

F

GARANTIE

Cette garantie couvre les éventuelles pannes et/ou anomalies imputables à des défauts eou vis de fabrication. La garantie s'annule automatiquement si le produit a été modifié ou utilisé de manière impropre. L'entreprise Telcoma srl s'engage, durant la periode de garantie du produit, à reparer et/ou remplacer les pièces defectueuses n'ayant pas subi de modifications. Restent entièrement et exclusivement à la charge du client, le droit d'appel ainsi que les frais d'enlèvement, d'emballage et de transport du produit pour sa réparation ou substitution.

E

GARANTÍA

La presente garantía es válida en el caso de averías y/o anomalías causadas por defectos y/o desperfectos de fabricación. La garantía automáticamente pierde valor en el caso de arreglos improprios o utilización equivocada del producto. Durante el periodo de garantía, la empresa Telcoma srl se compromete a reparar y/o cambiar la partes defectuosas que no hayan sido dañadas. Quedan a total y exclusivo cargo del cliente el derecho de llamada, como así también los gastos de desmontaje, embalaje y transporte del producto para la reparación o cambio.

GB

WARRANTY

This warranty covers any failure and/or malfunctioning due to manufacturing faults and/or bad workmanship.

The warranty is automatically invalidated if the product is tampered with or used incorrectly.

During the warranty period, Telcoma srl undertakes to repair and/or replace faulty parts provided they have not been tampered with.

The call-out charge as well as the expenses for disassembly removal packing and transport of the product for repair or replacement shall be charged entirely to the customer.

D

GARANTIE

Die vorliegende Garantie deckt eventuelle Defekte und/oder Betriebsstörungen ab, die auf Fabricationsfehler und/oder mängel zurück-zuführen sin. Die Garantie verfällt automatisch im Falle von Manipulationen oder fehlerhaftem Gebrauch des Produktes. Während der Garantiezeit verpflichtet sich die Firma Telcoma srl, die defekten und nicht manipulierten Teile zu reparieren und/oder auszutauschen. Die Auforderung des Kundendienstes als auch die Kosten für die Abholung, die Verpackung und den Transport des Produkten für die Reparatur bzw den Austausch gehen zu vollen und ausschließlichen Lasten des Kunden.

NL

GARANTIE

Deze garantie dekt eventuele storingen en/of defecten die te wijten aan fabrieksfouten en/of gebreken. De garantie vervalt automatisch indien de gebruiker zelf aan het product gesleuteld heeft of veranderingen aangebracht heeft of indien het produkt op verkeerde wijze gebruikt is. Tijdens de garantietermijn neemt de Firma Telcoma srl de verplichting op te defecte onderdelen te repareren en/of te vervangen mits de gebruiker deze onderdelen niet zelf geprobeerd heeft te repareren. De voorrijkosten alsmede de onkosten voor het demonteren, het verpakken en verzenden van het produkt te repareren of te vervangen zijn en blijven uitsluitend voor rekening van de klant.

RIELLO ELETTRONICA



telcoma
automations

Telcoma srl - Via L. Manzoni, 11 - Z.I. Campidui
31015 Conegliano - (TV) Italy - Tel. +39 0438-451099
Fax +39 0438-451102 - Part. IVA 00809520265

<http://www.telcoma.it> E-mail: info@telcoma.it